

РЕТКІТ

Диспенсер Petkit Fresh Element 3 для собак і котів 5 л.

Посібник користувача

Будь ласка, уважно прочитайте цей посібник користувача перед використанням.



Примітка: Цей посібник користувача можна використовувати для версій 3L та 5L РЕТКІТ Fresh Element 3 Smart Pet Feeder. Вони працюють однаково. У цьому посібнику користувача як приклад використовується версія 3L.

1 Попередження

- Дякуємо Вам за покупку продукту Petkit Fresh Element 3. Petkit докладає всіх зусиль, щоб поліпшити життя власників домашніх тварин за допомогою сучасних технологій.
- Уважно прочитайте посібник користувача перед використанням.
- Встановлюючи або використовуючи пристрій, ви погоджуєтесь з тим, що вже прочитали та прийняли ці правила безпеки.
- Petkit залишає за собою право інтерпретувати та змінювати це повідомлення.

Безпека

- Недотримання наведених нижче інструкцій може призвести до поломки обладнання або інших непередбачених нещасних випадків.
- Регулюйте і використовуйте обладнання тільки відповідно до інструкцій користувача.
- Це обладнання не рекомендується для домашніх тварин молодше 3 місяців - Використовуйте обладнання тільки в приміщенні.
- Це буде тільки споживана користувачем кількість енергії, однак, може піти якщо тварини гризуть дрот.
- Використовуйте тільки адаптер змінного струму, що додається. В іншому випадку ви можете пошкодити продукт, або може виникнути небезпечна ситуація.
- Переконайтесь, що прилад стоїть на рівній поверхні. Не перевертайте продукт, інакше він може працювати некоректно.

2. ДЛЯ КОРИСТУВАЧІВ

- Щоб Ваш улюбленець не перекинув прилад, ми рекомендуємо розмістити його в кутку.
- Під час дозування їжі не закривайте отвір для подачі корму.
- Заборонено занурювати прилад під воду або його головні елементи.
- Якщо Ви плануєте довго не використовувати пристрій, рекомендуємо його періодично заряджати, щоб продовжити термін роботи батарей.
- Щоб запобігти появі накипу в місці для їжі, не кладіть важки предмети в миску з нержавіючої сталі.
- Дитині дозволяється керувати цим приладом тільки під наглядом дорослих.
- Щоб уникнути непотрібних пошкоджень або травм, цей прилад дозволяється ремонтувати тільки спеціалізованому майстру.

3. ВМІСТ ПАКОВАННЯ

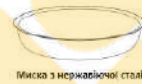

Миска з нержавіючої сталі



Підставка під миску



Головний пристрій



Зарядний пристрій



Осушувач



Інструкція

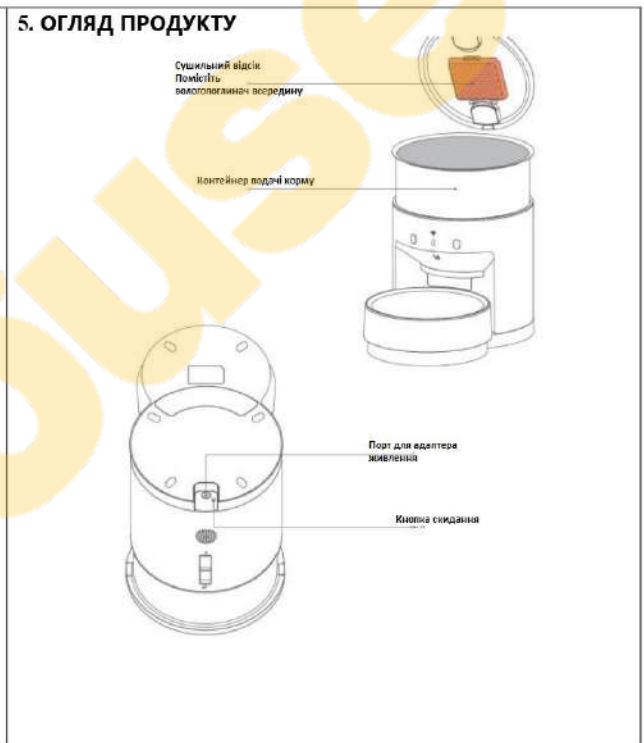
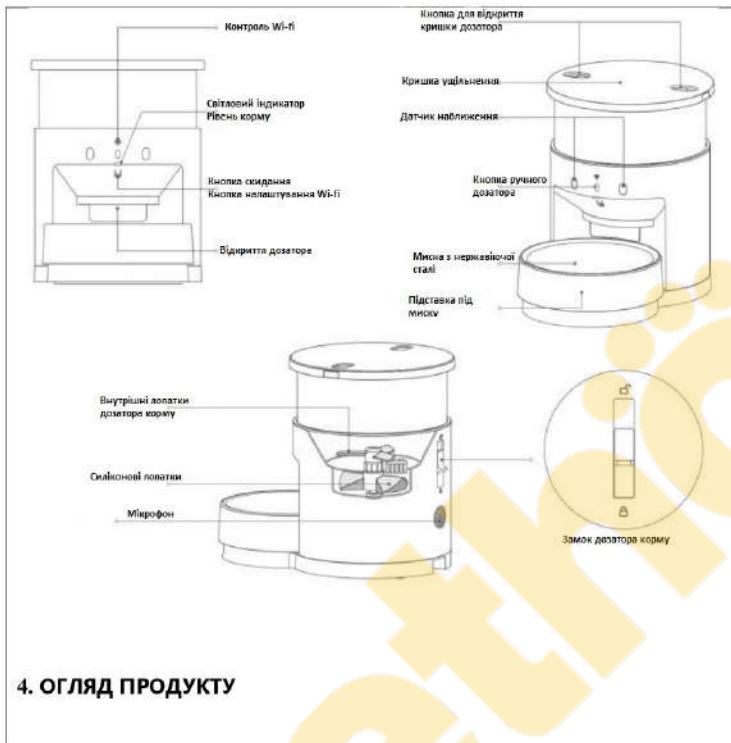

6. ШВИДКЕ НАЛАШТУВАННЯ

Під'єднайте адаптер змінного струму.

Відключіть шнур живлення і підключіть його до порту адаптера змінного струму в нижній частині основного пристрою.

Установка приладу

Встановіть дозатор на рівну поверхню і прикріпіть тримач чаші для їжі до основного приладу. Магнітні маркери повинні забезпечувати фіксацію у відповідному місці на основному обладнанні та встановлення мисок з нержавіючої сталі 304 у правильному положенні.

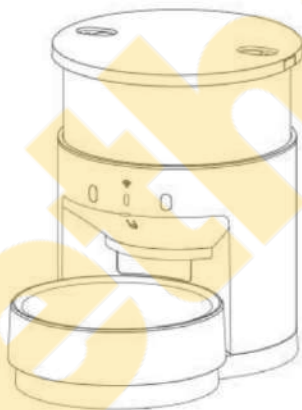
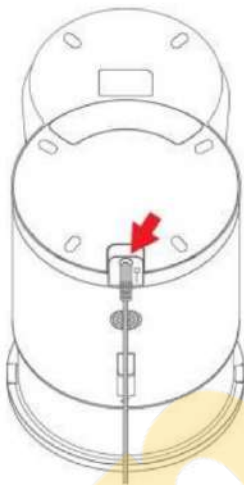

7. ШВИДКЕ НАЛАШТУВАННЯ – ВІДКРИТТЯ КРИШКИ ТА ДОДАВАННЯ КОРМУ

Відкрийте верхню кришку

Витягніть кнопки на верхній кришці з обох сторін, потім підніміть верхню кришку та зніміть її.

Вставте вологопоглинач

Покладіть верхню кришку на плоску поверхню та відкрийте відсік з осушувачем, помістіть всередину упаковку з осушувачем, а потім закрийте відсік з осушувачем.

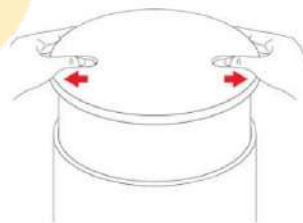

8. ШВИДКЕ НАЛАШТУВАННЯ – ВІДКРИТТЯ КРИШКИ ТА ДОДАВАННЯ КОРМУ

Насипте корм для тварин



Ручне дозування корму

Натисненням дозуйте корм



Закрийте кришкою дозатор

- Потягніть за ручки з обох сторін та одночасно надіньте верхню кришку.

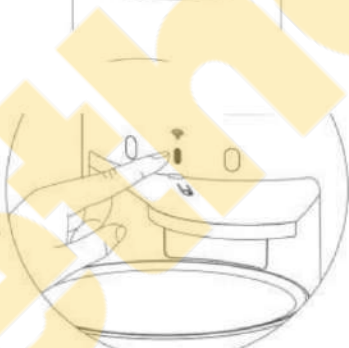
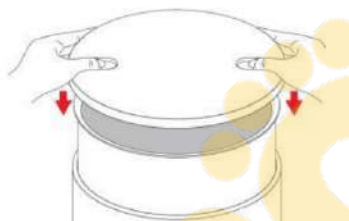

9. ЗАСТОСУНОК

Підключення до застосунку

Завантажте застосунок PЕTKIT та пройдіть реєстрацію через додаток. Перейдіть на головну сторінку програми ті дотримуйтесь інструкцій, щоб додати інтелектуальний дозатор кормів PЕKIT Fresh Element 3 та підключити прилад.



Відскануйте QR-код та завантажте додаток PЕTKIT.

Ви можете використовувати додаток для віддаленого управління роздачі корма.

За допомогою додатку Ви можете налаштувати план годування.

Диспансер для домашніх тварин автоматично насилає їжу щодня відповідно до Ваших налаштувань.

Ви отримаєте повідомлення, коли Ваш улюбленець поїсть. Це допоможе Вам краще контролювати, коли Ваші улюбленці їдять і скільки вони їдять кожного разу.

10. СВІТЛОВІ ІНДИКАТОРИ

Світлодіодний індикатор	Стан
Індикатор Wi-Fi повільно блимає.	Пристрій не в мережі, немає підключення до Інтернету.
Індикатор Wi-Fi швидко блимає.	Пристрій готовий до підключення мережі Wi-Fi.
Світиться індикатор Wi-Fi.	Пристрій підключений до Інтернету.
Не світиться індикатор Wi-Fi.	Індикатор вимкнений.
Індикатор рівня корму світиться жовтим.	Недостатньо корму в контейнері для видачі необхідної порції.
Індикатор рівня корму блимає помаранчевим та зеленим.	Прилад працює неправильно. Див. Застосунок для отримання додаткової інформації.
Індикатор рівня їжі не світиться.	Рівень корму достатній
Індикатор рівня корму блимає помаранчевим.	Зверніть увагу на розряджену батарею.

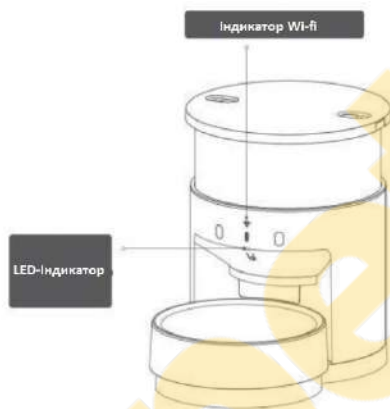

Цей продукт не постачається з викруткою. Викрутку можна придбати окремо.



Відскануйте QR-код з навчальним відео про те, як чистити пристрій.

12. ОЧИЩЕННЯ

ПРИСТРОЮ

Щоб розблокувати контейнер дозатора

Натисніть А до тих пір, поки він не опиниться в заданому положенні.

Зніміть контейнер для зберігання корму

Зніміть верхню кришку, поверніть контейнер для зберігання корму проти годинникової стрілки до кінця та потягніть його нагору

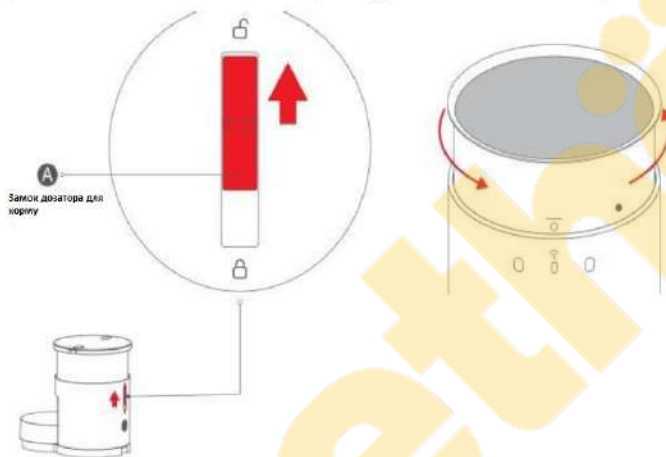

13. ОЧИЩЕННЯ ПРИСТРОЮ

Зніміть кришку лопаток з силіконової гуми

Поверніть контейнер для зберігання продуктів.

Натисніть на В. Водночас поверніть С за годинниковою стрілкою до кінця та зніміть.

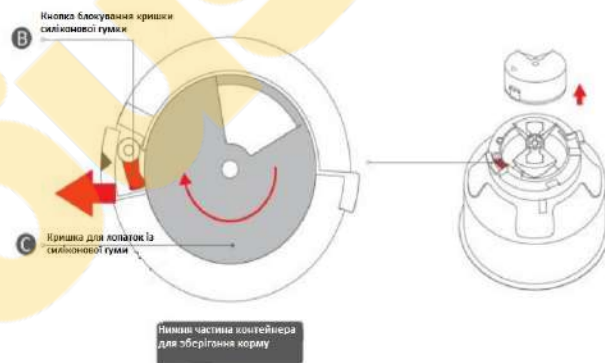

14. ВСТАНОВЛЕННЯ

Встановіть кришку для лопаток із силіконової гуми Сумістіть пази, натисніть на С та поверніть проти годинникової стрілки, поки вони не вирівняються

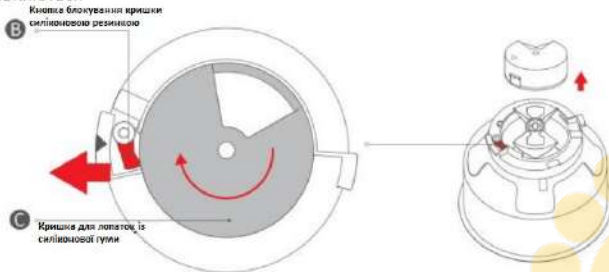

Нова частина контейнера для зберігання корму

Встановіть ємність для корму назад у пристрій

Зрівняйте з символом на ємності для зберігання кормів символ на зовнішній стороні основного пристрою і потім помістіть ємність для зберігання корму.

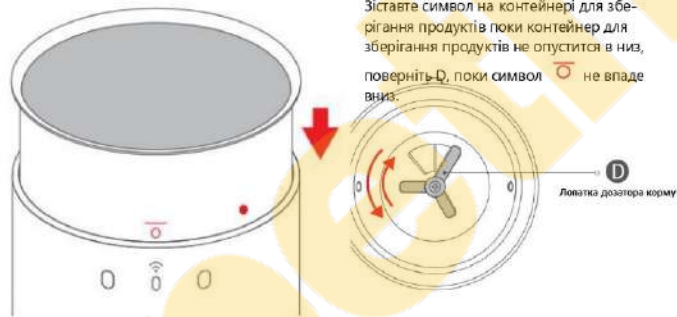

Поверніть лопаті дозатора

Зіставте символ на контейнері для зберігання продуктів поки контейнер для зберігання продуктів не опуститься в низ, поверніть-Q, поки символ не впаде вниз.

15. ВСТАНОВЛЕННЯ

Поверніть контейнер для зберігання корму

Повертайте контейнер для зберігання, поки символ не зіставиться з символом

Зabloкуйте контейнер для зберігання корму.

Натискайте А, поки в такому положенні. Встановіть на місце верхню кришку та переконайтеся, що інша частина пристрою встановлена правильно

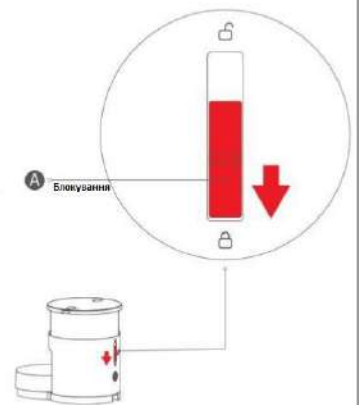
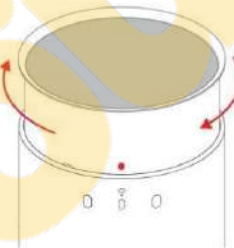

16. ПИТАННЯ

Пристрій не реагує на під'єднання дроту живлення.

У пристрої встановлена літєва батарея. Якщо акумулятор повністю розряджений, пристрій потрібно підзарядити перед вмиканням. Почекайте 10 хвилин, пристрій повинен повернутись до нормальної роботи.

Якщо Ви не плануєте довго користуватись пристроєм, як Вам його вимкнути?

У пристрої встановлена літєва батарея. Якщо Вам не потрібно користуватись пристроєм протягом тривалого часу, Ви повинні вимкнути його самостійно. Одночасно натисніть та утримуйте кнопку виливання чаші разом із кнопкою ручної подачі продуктів протягом 5 секунд. Вам слід відключити голосове сповіщення, коли Ви його почуєте. Наступного разу, коли Ви скористаетесь пристроєм, просто підключіть кабель адаптеру живлення, і пристрій включиться самостійно.

Як обслуговувати вбудовану літєву батарею?

Якщо літєва батарея розряджена, негайно зарядіть її, інакше це може негативно відобразитись сказаться на терміні служби батареї. Коли пристрій не використовується, заряджайте його не рідше одного разу в 6 місяців.

Кнопка скидання

За допомогою ручки або іншого загостреного предмета натисніть і утримуйте кнопку скидання протягом 10 секунд, щоб перезавантажити пристрій.

На чаші з нержавіючої сталі є плями.

Пояснення: При відвантаженні з заводу на пристрій нанесено захисний порошок. Наприклад, якщо його не очистити перед використанням, на ньому можуть залишитись жовті плями або більш темні плями.

Рішення: використовуйте теплу воду, білий оцет та м'яку тканину або губку для очищення внутрішньої та зовнішньої частини пристрою.

Корозія може виникнути, якщо чашу не очистити відповідним або якщо на ній будуть присутні залишки йоду.

Рішення: Ретельно очистіть пристрій до та після використання. Якщо Ви не використовуєте його досить тривалий час, його необхідно висушити та зберігати в прохолодному, сухому місці.

17. ТЕХНІЧНІ ПАРАМЕТРИ

Petkit Fresh Element 3

P560 (3л.) / P560 (5л.)

337x223x286 мм. (3л.) / 337x223x348 мм. (5л.)

Для котів та малих собак

2,8 кг. (3л.) / 3кг (5л.)

Wi-Fi

6V/DC

6W

2600mAh