

БАГАТОФУНКЦІОНАЛЬНИЙ НАБІР ДЛЯ ДОГЛЯДУ ЗА ДОМАШНІМИ ТВАРИНАМИ

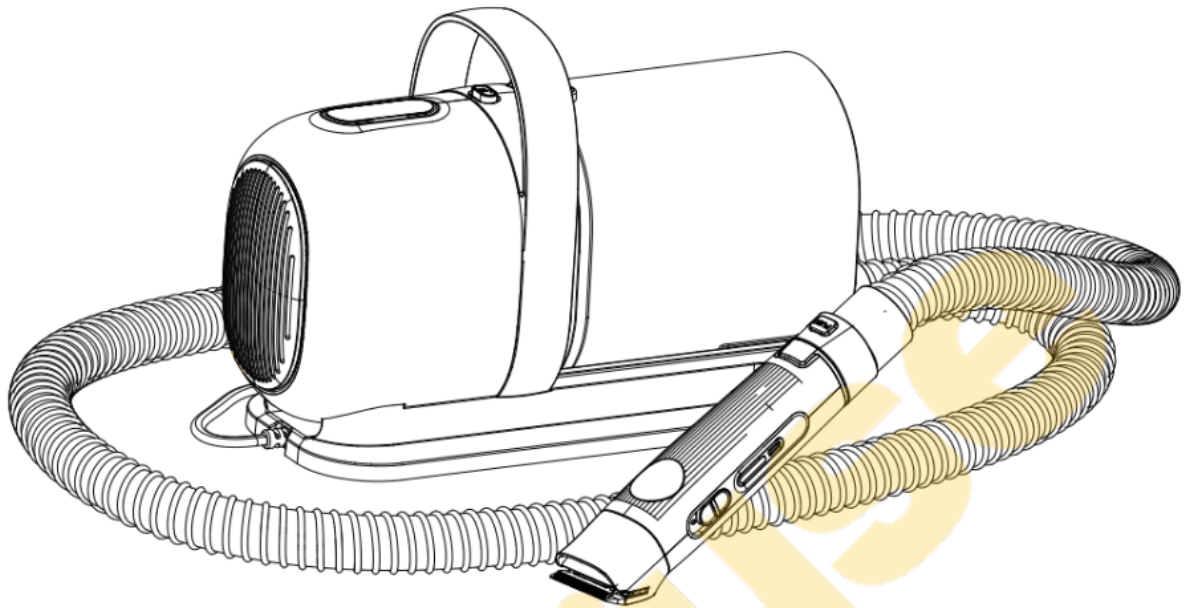

ІНСТРУКЦІЯ З ВИКОРИСТАННЯ

Інформація з безпеки

- Цей пристрій призначений для використання в домашніх умовах і не призначений для комерційного або промислового використання. Не використовуйте його на вулиці або у вологих місцях.
- Дітям та особам із психічними порушеннями не рекомендується користуватися цим пристроєм без нагляду.
- Пристрій слід використовувати в безпечному середовищі відповідно до інструкції або під наглядом особи, яка знає правила правильного використання та можливі ризики.
- Будьте уважні, якщо під час використання поруч є діти або тварини. Не дозволяйте їм гратися з пристроєм.
- Не торкайтеся вилки живлення та пристрою мокрими руками.
- Не використовуйте пристрій, якщо кабель живлення або вилка пошкоджені. Якщо пристрій працює некоректно, зверніться до виробника або дистриб'ютора.
- Ніколи не розбирайте пристрій. Неправильне розбирання може призвести до ураження електричним струмом або пожежі. У разі потреби ремонту звертайтеся до виробника або дистриб'ютора.
- Не допускайте потрапляння в пристрій легкозаймистих газів або рідин (наприклад бензин). Не використовуйте пристрій у середовищі, де можуть бути присутні легкозаймисті гази або рідини.
- Не тягніть і не натягуйте кабель живлення, не ставте важкі предмети на пристрій і не затискайте кабель дверима.

- Не використовуйте пристрій поблизу джерел відкритого вогню, тліючих предметів або високих температур (наприклад сигарети, сірники, гарячий попіл).
- Не вставляйте сторонні предмети у всмоктувальний отвір і не блокуйте його. Перед обслуговуванням або заміною деталей обов'язково відключайте пристрій від електромережі.
- Не використовуйте та не зберігайте пристрій у місцях із підвищеною вологістю, наприклад на вулиці, у ванній кімнаті або в інших приміщеннях, де накопичується волога.
- Не використовуйте ароматизовані продукти (наприклад фільтри). Такі речовини можуть стати причиною пожежі.

Попередження

- Не використовуйте пристрій і не вимикайте його мокрими руками. Це суворо заборонено, оскільки може призвести до пошкодження пристрою або ураження електричним струмом.
- Не використовуйте пристрій у місцях із великою кількістю диму або легкозаймистих матеріалів. Це може спричинити пожежу або вибух. Також не всмоктуйте в пристрій легкозаймисті рідини чи матеріали.
- Під час першого використання пристрою можливий специфічний запах, який не є шкідливим для здоров'я. Цей запах зникне через деякий час. Однак, якщо відчувається запах гару, негайно припиніть використання пристрою.
- Очищуйте контейнер для пилу та фільтр після кожного використання і підтримуйте їх у чистоті під час зберігання. Якщо контейнер переповнений, а фільтр забруднений, це може призвести до несправностей або аварійних ситуацій.
- Під час технічного обслуговування переконайтеся, що пристрій відключений від електромережі. Якщо живлення увімкнене під час обслуговування, існує ризик ураження електричним струмом або травмування.
- У разі перегріву пристрій автоматично вимикається. Якщо двигун сильно нагрівається або всмоктування заблоковане, пристрій одразу припинить роботу. Вийміть контейнер для пилу, очистіть його, перевірте чистоту всмоктувального отвору та фільтра, після чого увімкніть пристрій знову приблизно через 60 хвилин.
- Переконайтеся, що фільтр встановлений під час використання. Використання пристрою без фільтра може призвести до його поломки.

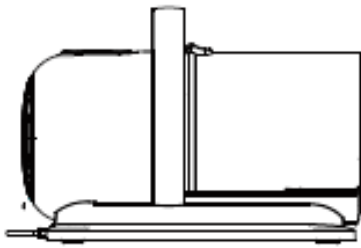

Основний блок
(пилосос)



Гнучкий шланг

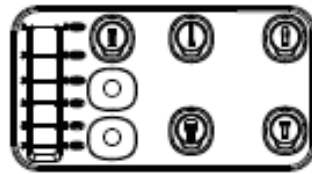

Лоток для аксесуарів



Губка



Кабель живлення (Type-C)



Щітка для вичищення

1



Інструмент для
видалення підшерстка

2



Щітка для очищення

3



Насадка для щілин

4



Бездротова машинка

5



Лезо

6



Насадка для лап

7



Насадка для кігтів

8

Насадки-обмежувачі



3 мм (1/10")



6 мм (1/4")



9 мм (1/3")



12 мм (1/2")



18 мм (3/4")



23 мм (4/4")

Основний блок (пилосос)

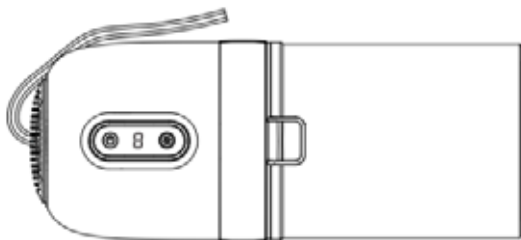

Кнопка перемикання швидкості



Індикатор режиму



Кнопка увімкнення / вимкнення

Увага: захист від перепадів напруги

Якщо вхідна напруга некоректна, після натискання кнопки індикатор на панелі блиматиме і пристрій подаватиме звуковий сигнал.

Монтаж пристрою

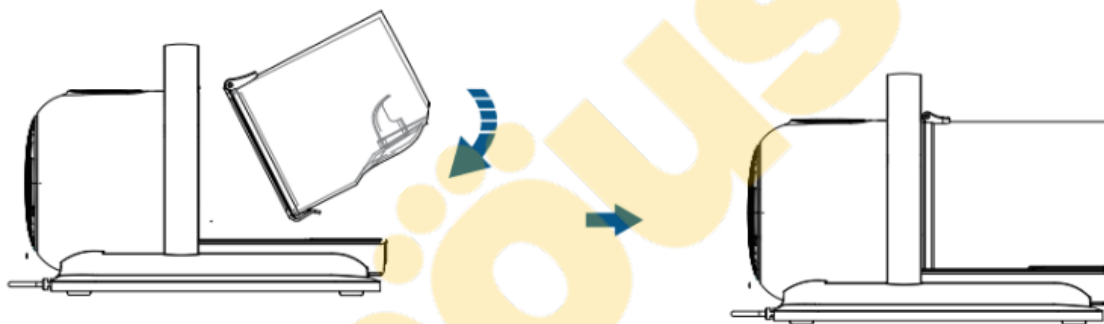

Встановіть контейнер для пилу у напрямку стрілки.

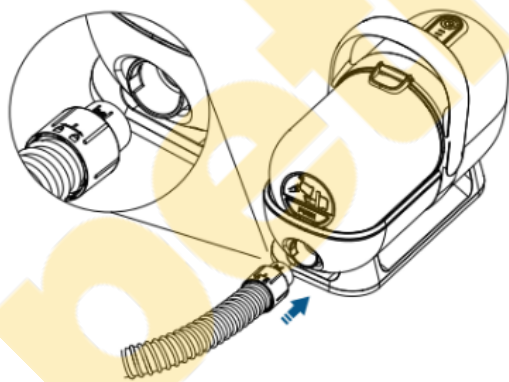

Поверніть контейнер до фіксації.



Під'єднайте всмоктувальний шланг.

Приєднання та заміна насадок



Вирівняйте насадки правильно для приєднання

Натисніть кнопку для зняття всмоктувального шланга

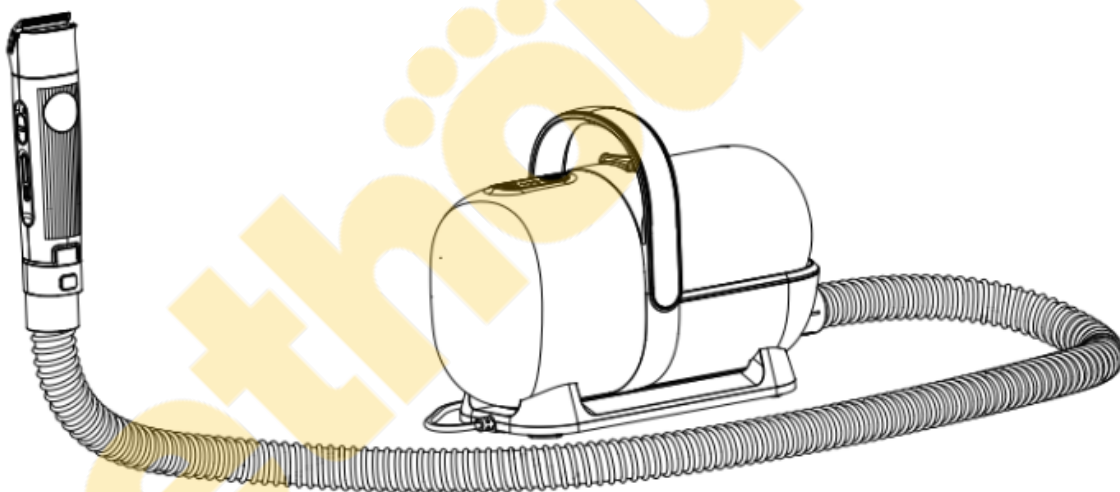

Завершення встановлення пристрою

Бездротова машинка для стрижки

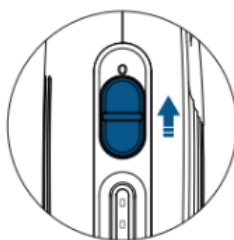
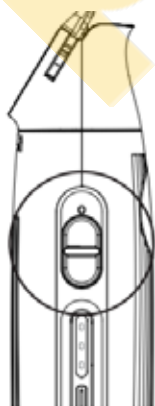

Увімкнення – перемістіть кнопку вгору

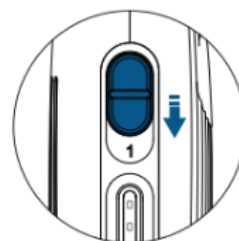

Вимкнення – перемістіть кнопку вниз

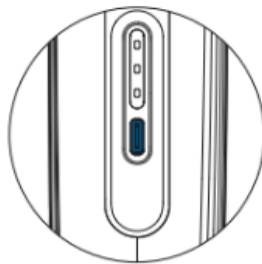
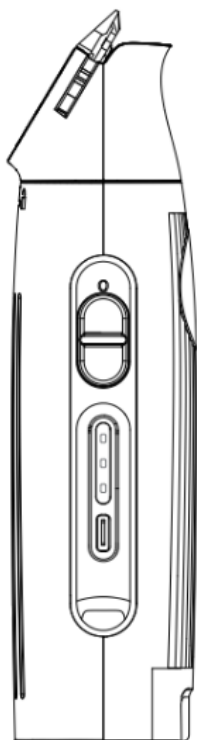

Тип зарядного роз'єму – Type C

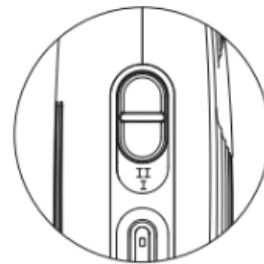

2 режими керування

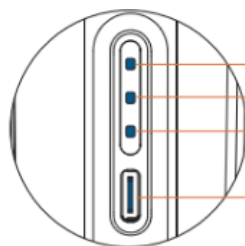

70%-100%

40%-69%

0%-39%

Type C

Індикатор рівня заряду акумулятора

Різні розміри насадок з лезом для машинки. Обирайте розмір відповідно до бажаного стилю стрижки вашого домашнього улюбленця

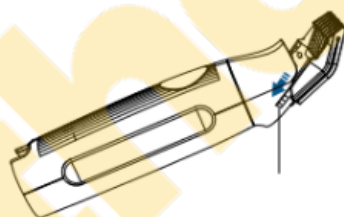
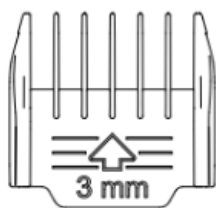

Заміна насадки з лезом здійснюється шляхом встановлення її у напрямку леза

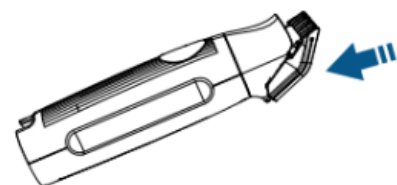

Закріпіть насадку з лезом

Використання аксесуарів

Перший комплект



Пилосос

Гнучкий шланг

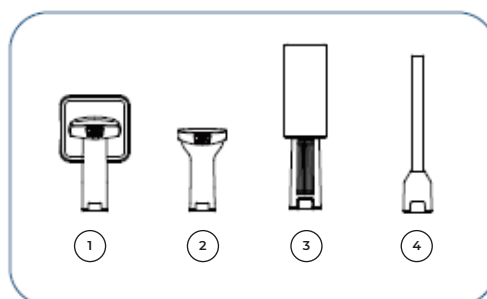

1. Щітка для догляду за шерстю

Натисніть
кнопку.

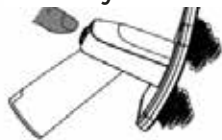

Волосся буде
всмоктуватись.



Збирає пух і пил з шерсті
вашого улюбленця;
Допомагає розчесати
шерсть і надати їй об'єму.



2. Інструмент для зменшення линяння



Швидко видаляє мертву та
випадаючу шерсть домашніх
тварин.
Увага: суворо дотримуйтесь
правильної позиції насадки,
щоб уникнути пошкодження
шкіри тварини гострим краєм
при надмірному
фізичному впливі.

3. Щітка для очищення

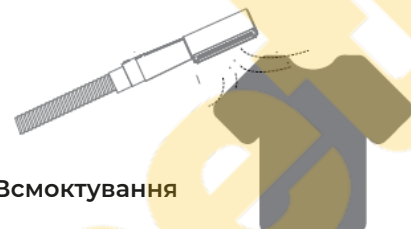

Всмоктування

Збирає осипле волосся
тварини з м'яких меблів,
одягу або килимів.

4. Всмоктуюча насадка

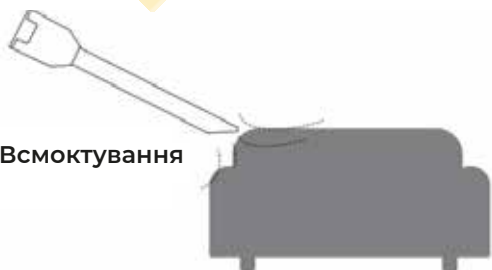

Всмоктування

Збирає осипле волосся
тварини з щілин м'яких
меблів або килимів.

Другий комплект

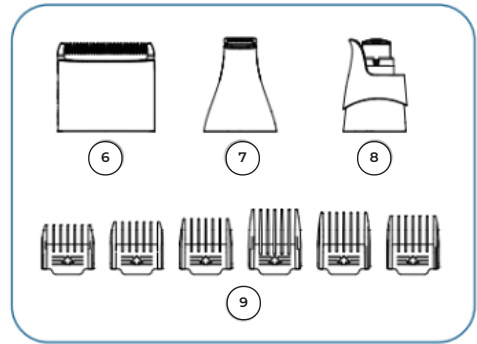
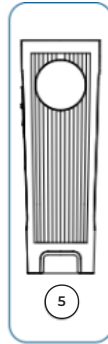
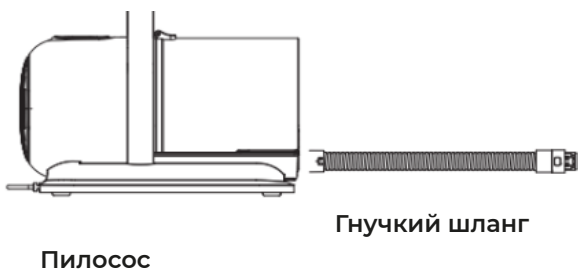

6. Бездротовий електричний тример

Направте вниз і закріпіть, повертаючи за годинниковою стрілкою.

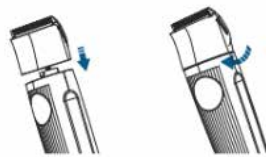

Підстригаючи шерсть тварини, всмоктуйте волосся у контейнер для пилу, щоб запобігти його розпиленню.

Увага: будьте обережні, щоб не пошкодити шкіру тварини.

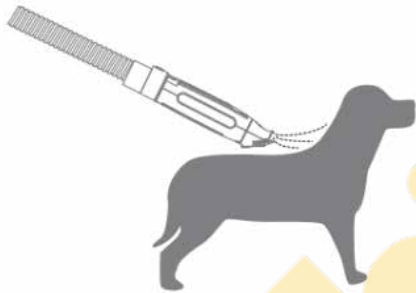

7. Насадка-гребінець для стрижки лап тварин

Направте вниз і закріпіть, повертаючи за годинниковою стрілкою.



Підстригаючи шерсть на лапах або інших окремих ділянках тіла.

Увага: суворо дотримуйтесь правильної позиції насадки, щоб уникнути пошкодження шкіри тварини гострим краєм при надмірному фізичному впливі.

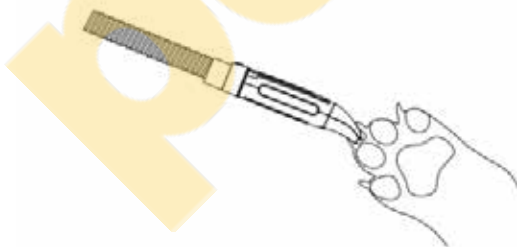

8. Насадка для ножиць для нігтів тварин

Спрямуйте вниз і закріпіть, повертаючи за годинниковою стрілкою

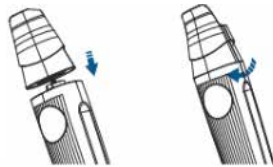

Підстригайте нігті вашої тварини.

Увага: будьте обережні зі шкірою навколо нігтів, щоб уникнути її пошкодження від надмірного тиску.



Зйомна насадка для підстригання нігтів різного розміру



Очищення та технічне обслуговування



Щоб зняти контейнер для пилу, підніміть його трохи в напрямку стрілки.



Відкрийте контейнер для пилу та викиньте відходи.



Вставте контейнер для пилу у напрямку стрілки.

Очищення леза електричної машинки для стрижки



Відхиліть лезо назад і зніміть його



Очистіть лезо від накопиченого бруду

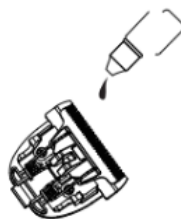

Змастіть леза олією (олія не входить до комплекту)

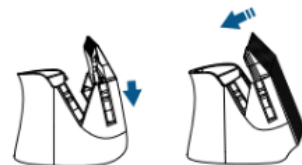

Вирівняйте нижню частину та направте леза вниз, щоб встановити їх у машинку для стрижки.

Заміна HEPA-фільтра

Рекомендується змінювати HEPA-фільтр кожні 6 місяців. Для заміни вийміть контейнер для пилу та витягніть HEPA-фільтр.

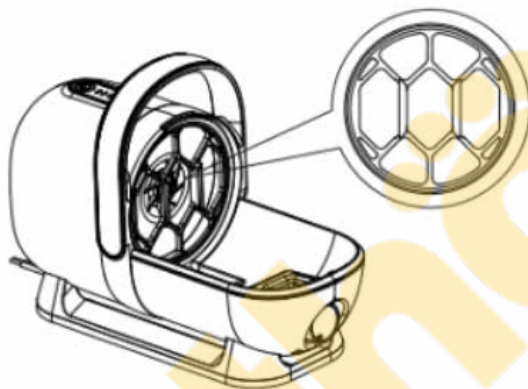

Використовуйте лише оригінальний фільтр.

Очищення губки



Вийміть контейнер для пилу та губку



Промийте губку під проточною водою. Видаліть надлишок води, акуратно відтиснувши губку



Залиште губку сохнути в сухому добре провітрюваному місці на 24 години



Поверніть губку на місце лише після повного висихання

Примітки, характеристики та усунення несправностей

Примітки з обслуговування

- Промивайте фільтр холодною водою щонайменше один раз на два місяці. Період обслуговування може відрізнятися залежно від частоти використання та стану фільтра.
- Очищуйте губку щоразу, коли вона забруднюється.
- Під час очищення вимикайте пристрій і виймайте вилку з розетки.
- Завжди використовуйте губчастий фільтр. Після миття він має повністю висохнути, оскільки волога може спричинити ураження електричним струмом або пошкодження пристрою.

Технічні характеристики

Пилосос	
Вхідна напруга (США)	110-130 V; 60 Hz
Вхідна напруга (ЄС)	220-240 V; 50 Hz
Потужність пилососа	300 W
Довжина шланга	4.9 ft / 0.305 m
Об'єм контейнера для пилу	2 L / 67.63 oz
Розмір виробу	11.7x8.7x5.5 in / 29.7x22x14 cm
Довжина кабелю	8.7 ft / 2.65 m
Вага	6.68 lb / 3 kg
Максимальний рівень шуму	75 dB

Бездротова машинка для стрижки	
Вхід машинки	DC 5V 1A
Потужність машинки	5 W
Час заряджання	3 h
Час роботи	2.5 h
Акумулятор	3.7 V 18500 1400 mAh

Усунення несправностей

Негайно припиніть використання пристрою, якщо помітите будь-які незвичайні ознаки його роботи. Скористайтеся таблицею нижче для усунення несправностей.

НЕ РОЗБИРАЙТЕ ПРИСТРІЙ САМОСТІЙНО

Проблема	Можлива причина	Рішення
Пристрій не вмикається	Вилка вставлена неправильно	Вставте вилку правильно
	Пристрій не увімкнений	Натисніть кнопку увімкнення
Слабке всмоктування	Засмічений шланг	Очистіть шланг
	Переповнений контейнер для пилу	Спорожніть контейнер
	Забруднений фільтр	Очистіть фільтр
Машинка для стрижки ріже нерівномірно	Заблокована головка леза	Видаліть зайву шерсть із леза
	Лезо недостатньо змащене	Нанесіть спеціальну олію на лезо
Пристрій швидко вимикається	Заблоковане лезо	Очистіть лезо
Пристрій нагрівається	Надто тривала робота	Зачекайте 20 хв і увімкніть знову
Лезо хитається	Неправильна фіксація	Встановіть або замініть лезо

Питання та відповіді

Яка довжина кабелю та всмоктувального шланга?	Довжина кабелю — 2,65 м; довжина всмоктувального шланга — 0,305 м
Чи можна використовувати бездротову машинку окремо?	Так, машинка має акумуляторну літєву батарею
Як очистити машинку?	Дивіться розділ «Очищення леза електричної машинки»
Скільки часу працює машинка при повному заряді?	При повному заряді машинка працює до 2,5 годин
Чи можна замінити лезо машинки?	Так, лезо знімне та продається окремо
Чи є насадка для стрижки шерсті на лапах?	Так, для цього використовується насадка для стрижки лап
Чи можна використовувати пристрій не лише для всмоктування шерсті?	Так, його можна використовувати як пилосос для очищення м'яких меблів
Чи сумісний пристрій з аксесуарами інших брендів?	Ні
Чи може звук пристрою налякати тварину?	Рівень шуму становить 65 дБ, що не лякає тварин
Чи можна замінити HEPA-фільтр?	Так, рекомендується замінювати кожні 6 місяців (фільтр продається окремо)