

Професійний гріндер для кігтів тварин

Інструкція з експлуатації

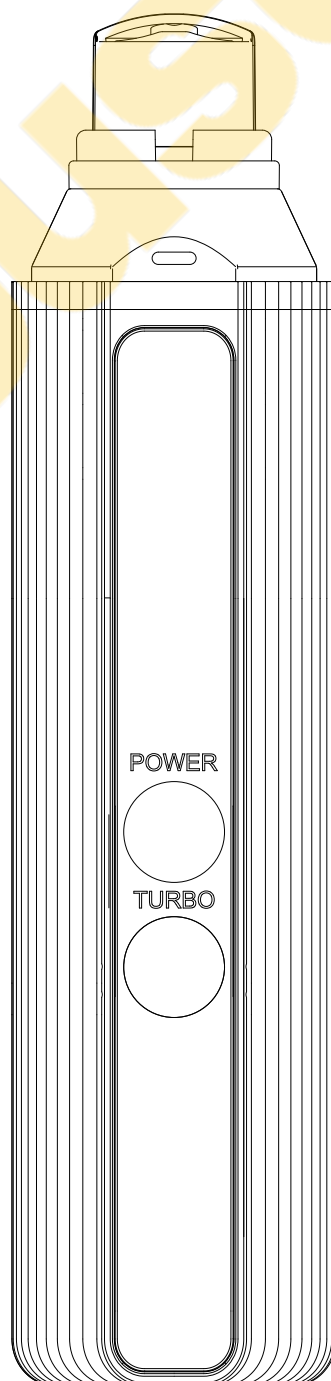

Назви частин

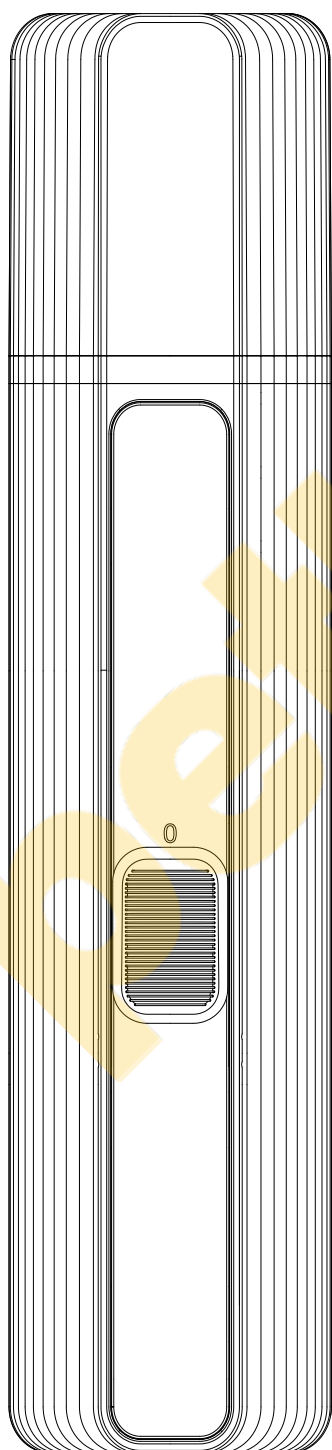
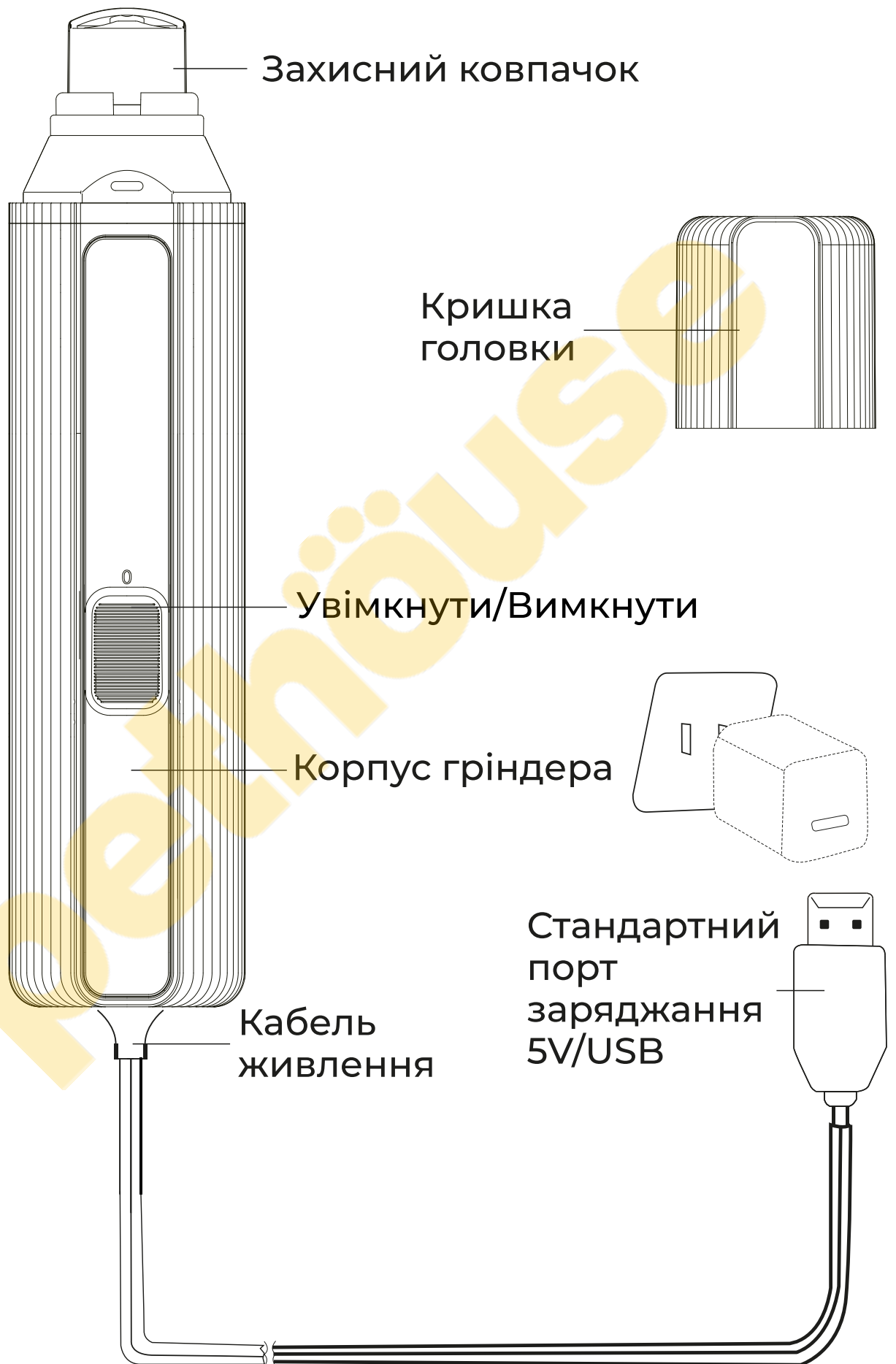

Технічні характеристики

Професійний гріндер для кігтів тварин	Двигун	Робоча напруга: 3 В
	Акумулятор	Тип акумулятора: літій-іонний, 1400 мА·год
		Час заряджання: 3 год
		Час роботи: 4 год
	Заряджання	Підключення через USB (адаптер 5V — 1000 мА)
Потужність: 8 Вт		

Використання в режимі заряджання

1

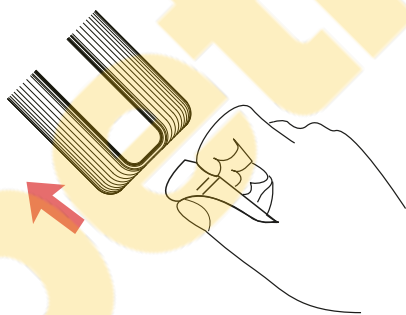

2

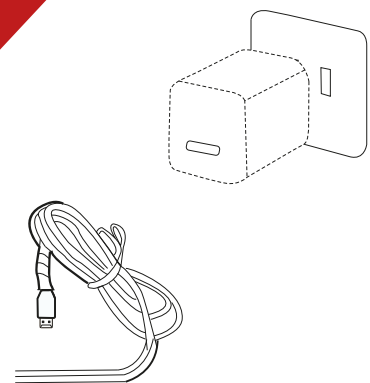

1. Підключіть USB-кабель до пристрою
2. Підключіть кабель до адаптера 5V/USB
3. Під час заряджання індикатор світиться

Заряджайте пристрій протягом 3 годин перед першим використанням або після тривалого простою (більше ніж пів року)

Спосіб використання гріндера

Частина А (для
маленьких тварин)

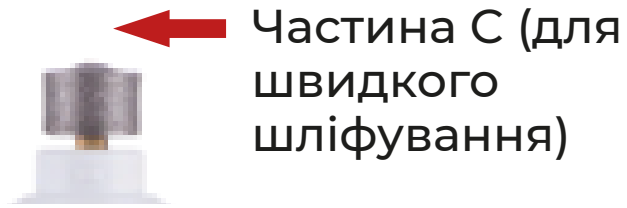
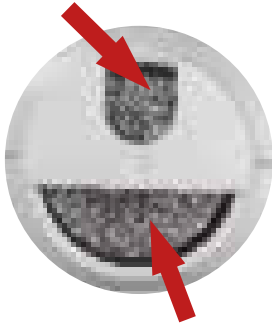

Частина В (для середніх і великих тварин)

Оберіть відповідний отвір залежно від розміру тварини:

Частина А — для маленьких тварин

Частина В — для середніх і великих тварин

Частина С — для швидкого шліфування

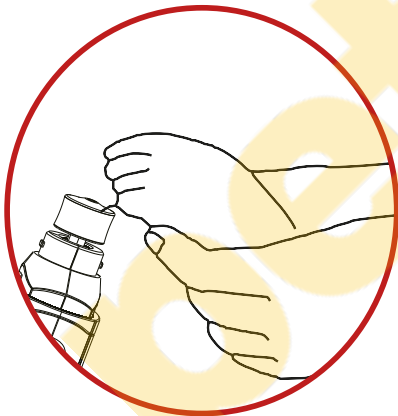

Обережно вставте кіготь тварини у шліфувальний отвір, тримаючи лапу великим і вказівним пальцями.

Підпилюйте кігті короткими підходами — кожен не довше 5 секунд.

Якщо ви використовуєте пристрій вперше, рекомендується обробляти лише кінчик кігтя або занадто довгу частину.

Не підпилюйте занадто глибоко, щоб тварина могла поступово звикнути до процедури.

*** Якщо ефективність роботи знижується, очистіть шліфувальну насадку від забруднень.**

Заміна шліфувальної насадки

Зняття насадки

1



Поверніть проти
годинникової
стрілки

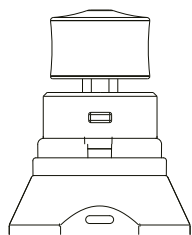
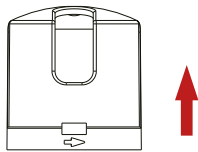

Зніміть захисну
кришку

2

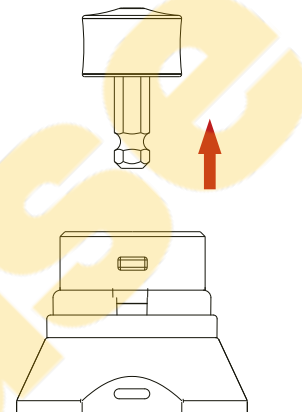

Витягніть шліфувальну
насадку

Встановлення насадки

3

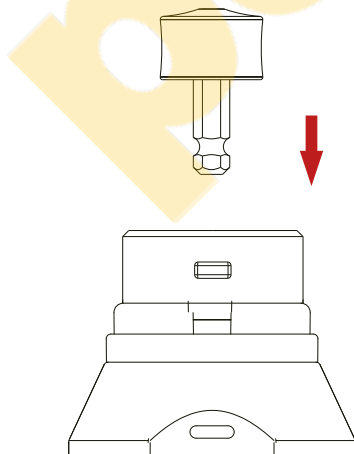

Встановіть нову
шліфувальну насадку

4



Поверніть за
годинниковою
стрілкою

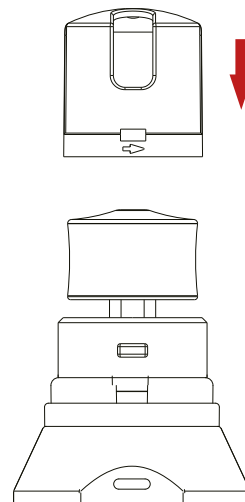

Встановіть захисний
ковпачок

Очищення та обслуговування

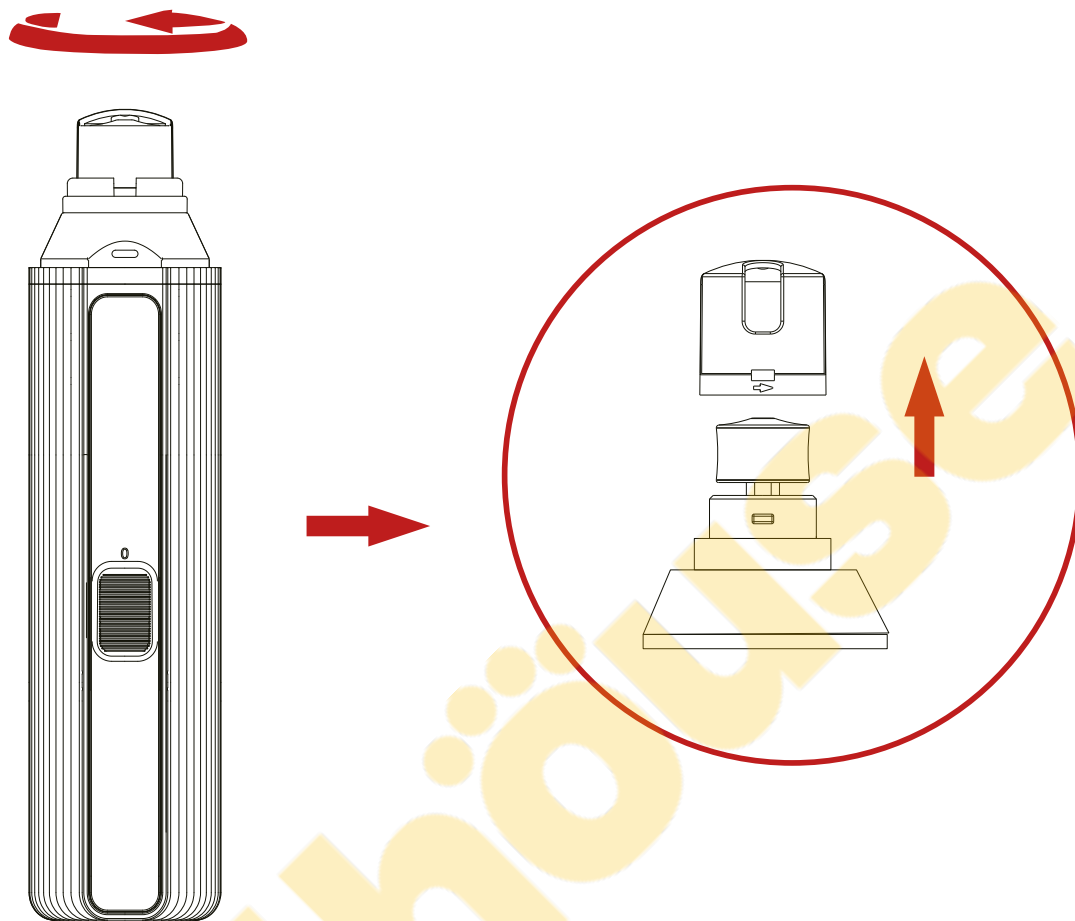

1. Зніміть захисну кришку, повертаючи її проти годинникової стрілки з шліфувальної головки

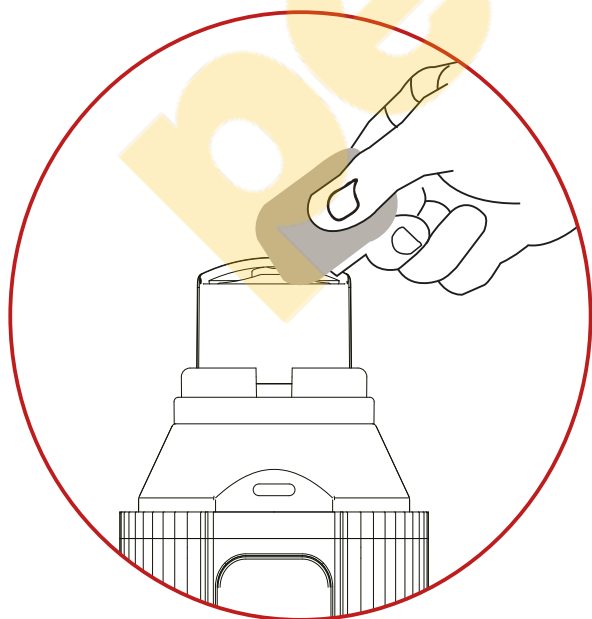

2. Увімкніть пристрій, щоб запустити роботу

3. Використовуйте тканину, щоб обережно очистити з поверхні пил від кігтів

4. Використайте чисту щітку, щоб очистити інші забруднення навколо шліфувальної головки

Запобіжні заходи

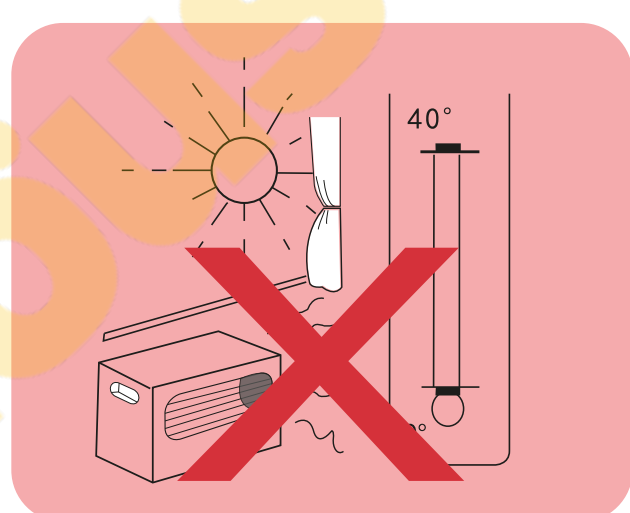
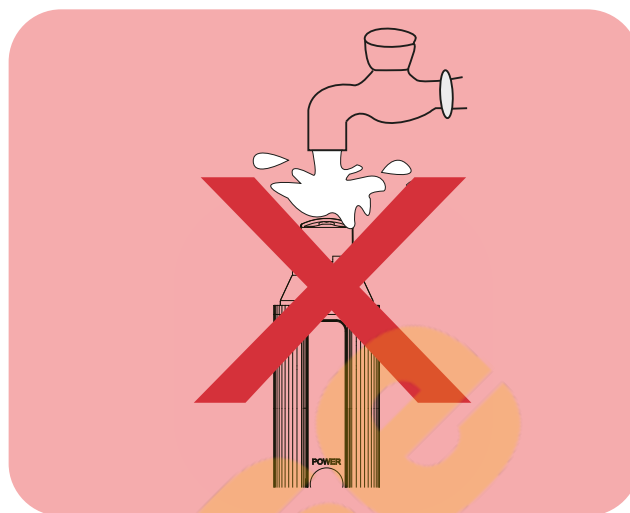

1. Не розбирайте пристрій.
2. Пристрій не можна мити.
Тримайте пристрій подалі від вологи.
3. Очищуйте пристрій лише тканиною, злегка змоченою водою або слабким мильним розчином.
4. Не заряджайте пристрій при температурі вище 40°C або нижче 0°C.

- ※ Під час використання або заряджання пристрій може незначно нагріватися — це нормально.
- ※ Після завершення терміну служби батареї безпечно вийміть її та утилізуйте у спеціально відведених місцях. Не викидайте разом із побутовими відходами.