

PETKIT™

ПОСІБНИК КОРИСТУВАЧА

PETKIT PURA MAX 2 SELF-CLEANING CAT LITTER BOX

Лоток розумний автоматичний

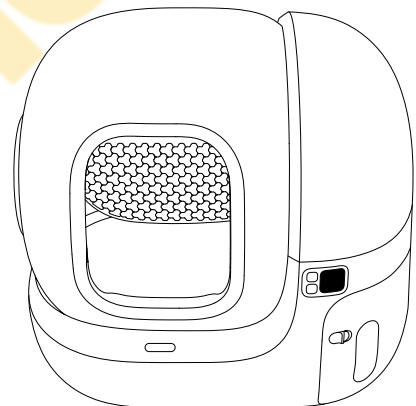

* Посібник користувача стосується як базового, так і преміального пакетів.

* Будь ласка, прочитайте цей посібник користувача перед використанням продукту та зберігайте його належним чином.

ЗМІСТ

КОМПЛЕКТАЦІЯ	3
ОПИС ПРОДУКТУ	4
МОНТАЖ ВИРОБУ	5
ВИКОРИСТАННЯ ВИРОБУ	7
ЧИЩЕННЯ ТА ОБСЛУГОВУВАННЯ	12
ВІДЕО ПОСІБНИК	20
ОСНОВНІ ТЕХНІЧНІ ХАРАКТЕРИСТИКИ	20
ПОВІДОМЛЕННЯ НАШИМ ШАНОВНИМ КЛІЄНТАМ	21
ПОСІБНИК З БЕЗПЕКИ	21
УТИЛІЗАЦІЯ	22
ВІДПОВІДНІСТЬ ТЕХНІЧНИМ РЕГЛАМЕНТАМ УКРАЇНИ	22
ГАРАНТІЯ	23

01 КОМПЛЕКТАЦІЯ

* Будь ласка, переконайтеся, що всі аксесуари присутні перед установкою та використанням.

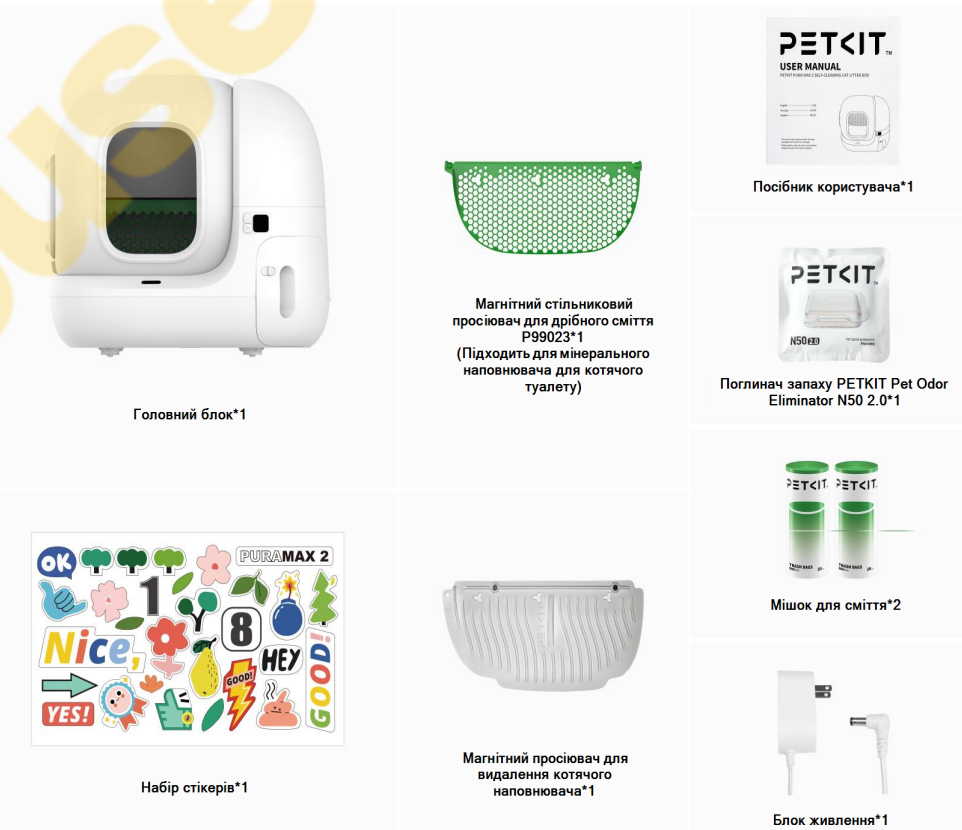

02 ОПИС ПРОДУКТУ

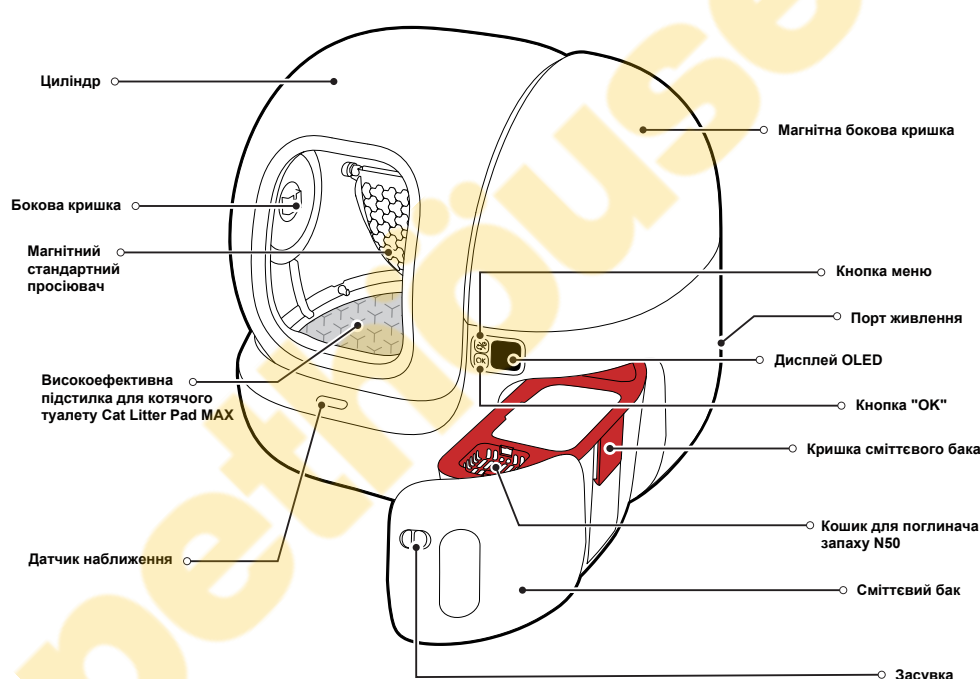

* Примітка: щоб надавати кращі продукти, ми будемо регулярно вдосконалювати продукт. Якщо зображення продукту дещо відрізняється від реального продукту, фактичний продукт матиме перевагу.

Представлення аксесуарів

Найменування	Функціональний опис
Просіювач для сміття	Ефективно фільтрує грудки без засмічення або протікання.
Високоєфективна підстилка для котячого туалету Cat Litter Pad MAX	Неприлипаюча, стійка до подряпин і легко чиститься.
Поглинач запаху PETKIT Pet Odor Eliminator N50	Запобігає поширенню неприємного запаху, розклавши запахи в сміттевому баку.

* Поглинач запахів домашніх тварин N50 2.0 нижче позначається як N50.

* Високоєфективна підстилка для котячого туалету Cat Litter Pad MAX, наведена нижче, називається підстилкою для котячого туалету.

* До стандартного просіювача підходить наповнювач для котячого туалету з тофу та змішаний наповнювач. До стільникового просіювача для дрібного сміття підходить мінеральний наповнювач для котячого туалету.

03 МОНТАЖ ВИРОБУ

1 Посуньте засув праворуч і витягніть сміттевий бак. Зніміть кришку баку для сміття, щоб вийняти всі аксесуари.

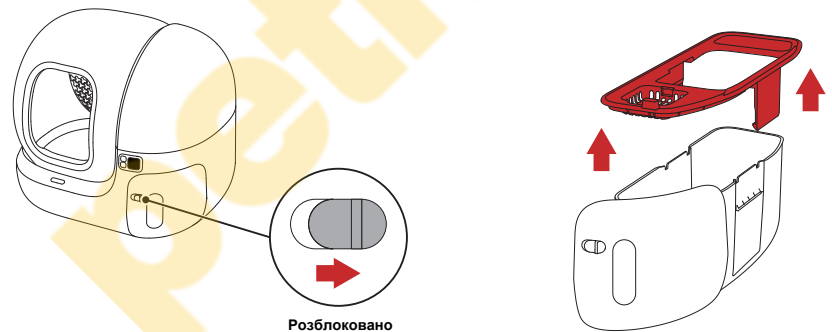

5

2 Встановіть мішок для сміття у відро для сміття, переконавшись, що мішок для сміття прикріплено до дна відра для відходів, а потім поставте кришку на місце.

Примітка: мішок для сміття потрібно затиснути з двох сторін кришки. (як показано на мал. 1)



Мал. 1

3 Помістіть N50 у кошик і міцно натисніть.

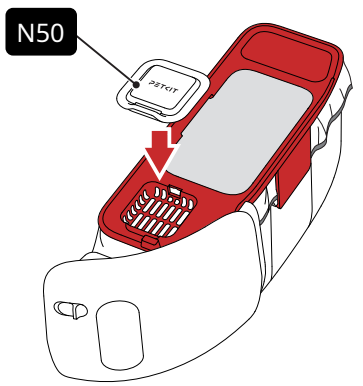

6

4 Встановіть сміттевий бак назад у головний блок і зафіксуйте засув.

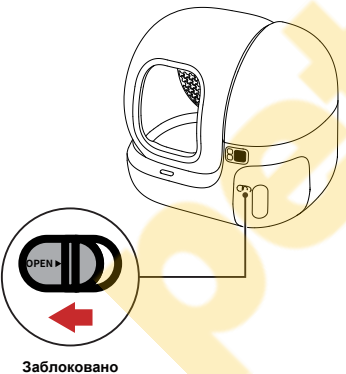

Заблоковано

5 Вийміть адаптер живлення, вставте його в порт живлення на задній панелі основного блоку, а потім під'єднайте до розетки.

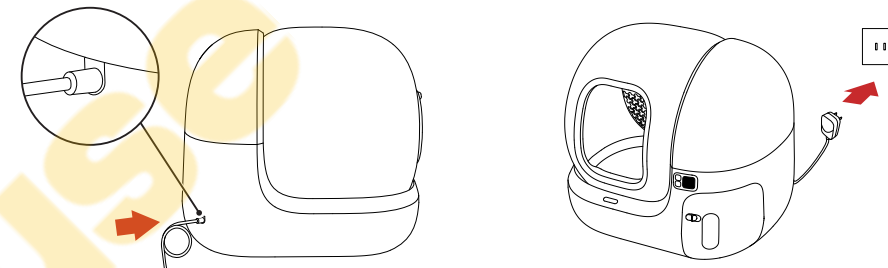

04 ВИКОРИСТАННЯ ВИРОБУ

4.1 Додайте наповнювач для котячого туалету

Примітка: Не використовуйте крупні частинки котячого наповнювача, що перевищують 1,2 см в довжину і 3 мм в діаметрі.

1 Коли пристрій увімкнено, натисніть кнопку меню (☰), щоб перейти в «Режим обслуговування», і натисніть кнопку OK (OK) для підтвердження, після чого циліндр почне обертатися.

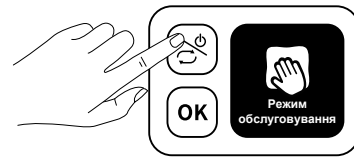

7

2 Коли циліндр зупиниться отвором дотри, засипте наповнювач. Натисніть кнопку OK (OK), щоб вийти з «Режиму обслуговування».

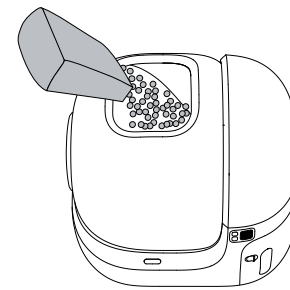

3 Двічі натисніть кнопку OK (OK) і пристрій автоматично вирівняє наповнювач для котячого туалету.

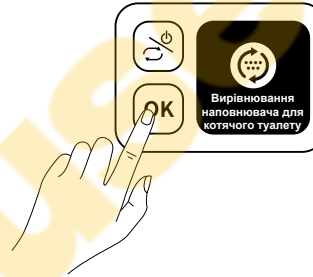

⚠ **Увага:** рівень наповнювача для котячого туалету не повинна перевищувати лінію MAX у лотку.

4.2 Опис панелі керування

1 Натисніть кнопку меню (☰), щоб переключити функції, і натисніть кнопку OK (OK), щоб підтвердити.

Тривале натискання
Увімкнення або вимкнення

Коротке натискання
Перемкніть функції, і на екрані з'явиться відповідна функція.

Коротке натискання
Запуск обраної функції.

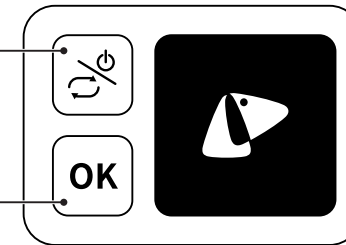

8

Опис функцій



Режим обслуговування
Використовуйте його під час додавання наповнювача або чищення пристрою.



Скидання
Повернути циліндр у вихідне положення.



Очищення зараз
Почніть автоматичне очищення.



Налаштування мережі
Пристрій підключається до Wi-Fi (використовуйте його під час прив'язки програми).



Вирівнювання наповнювача для котячого туалету
Розрівняйте наповнювач у циліндрі (використовуйте цю функцію після додавання наповнювача у циліндр).



Дезодорування
Смарт-розпилювач починає дезодорування.
* Для виконання цієї функції необхідна установка Смарт-розпилювача повітряного PETKIT Pura Air

Опис стану дисплея



Підключено до мережі

Блокування від дітей увімкнено

Загальний час відвідування туалету

9

Опис інших підказок

У нижній частині екрана буде текст, що прокручується.

Підказки	Опис
	Кіт входить, поки пристрій працює (пристрій автоматично призупиниться і попередить).
	Наповнювача у котячому туалеті недостатньо. Будь ласка, додайте його вчасно.
	Збій пристрою, будь ласка, перевірте деталі в додатку.

10

Підказки	Опис
	Бак для сміття повний. Будь ласка, спорожніть його вчасно.
	Магнітна бокова кришка не закрита. Перевірте, чи правильно вона встановлена.

4.3 Розумне керування додатком

1 Завантажте додаток PETKIT з App Store або Google Play. Або відскануйте QR-код, щоб завантажити.

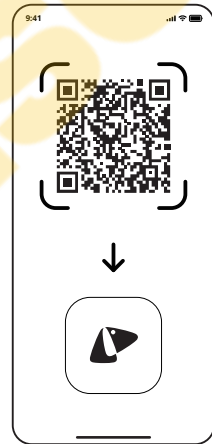

2 Відкрийте програму, натисніть «+», щоб додати відповідний пристрій, і прив'яжіть пристрій відповідно до посібника.

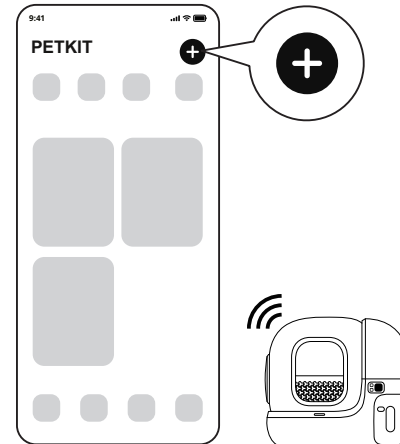

У додатку можна керувати іншими розумними налаштуваннями.



11

05 ЧИЩЕННЯ ТА ОБСЛУГОВУВАННЯ

Для здоров'я котика рекомендується регулярно чистити та замінювати ці деталі.

Застереження: перед початком роботи переконайтеся, що пристрій увімкнено.

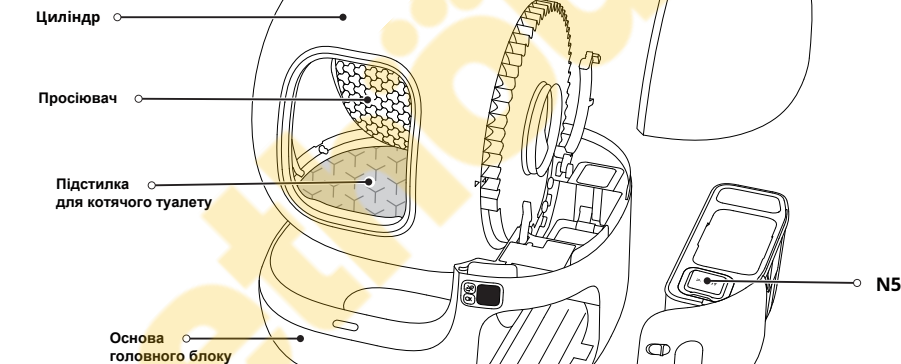

12

Назва Запчасти	Коли чистити	Як чистити	Коли Замінити	Як Розібрати
Циліндр	Коли внутрішня поверхня забруднена.	Очистіть його щіткою і висушіть.	/	Див. 5.3
Просіювач наповнювача	Прибирайте його вчасно, коли у домашніх тварин рідкий стілець.	Очистіть його щіткою і висушіть.	Коли він зігнутий і пошкоджений.	Див. 5.2
Підстилка для котячого туалету	Коли вона брудна.	Протріть м'якою тканиною або паперовим рушником і чистою водою. Не тріть.*	Якщо він сильно прилипає до котячого туалету або зламаний.	Див. 5.2
Основа головного блоку	Після розбирання циліндра.	Протріть вологим паперовим рушником.	/	/
Датчик наближення	Коли поверхня датчика забруднена.	Протріть м'якою тканиною.	/	/
Поглинач запаху N50	/	/	Приблизно раз на місяць	Витягніть його

* Уникайте чищення спиртом, дезінфікуючими засобами, відбілювачами, ненейтральними миючими засобами тощо.

5.1 Спорожніть котячий туалет перед чищенням

1 Затисніть випуклу частину посередині магнітного просіювача для видалення котячого наповнювача і сумістіть три пази на ньому з відповідними отворами на магнітному стільниковому просіювачі для дрібного сміття. Як тільки ви почуєте звук «клацання», установку успішно завершено.

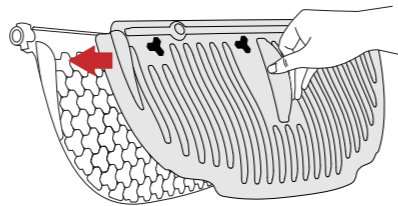

2 Натисніть «Empty litter» (Випорожнити наповнювач) у додатку, а потім випорожніть наповнювач із циліндра відповідно до інструкції.



3 Після використання затисніть випуклу частину зліва магнітного просіювача для видалення котячого наповнювача та витягніть його.

5.2 Розберіть просіювач наповнювача та підстилку для котячого туалету

1 Поверніть проти годинникової стрілки, щоб зняти бічну кришку.

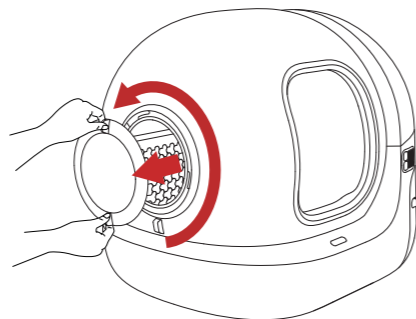

2 Натисніть на середину просіювача, доки він не зігнеться та не відокремиться від лівого кріплення, а потім зніміть його.

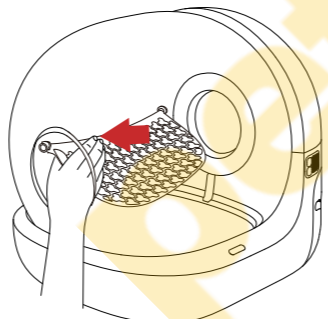

5.3 Розберіть циліндр

1 Стисніть ручку підстилки для котячого туалету, щоб витягнути її.

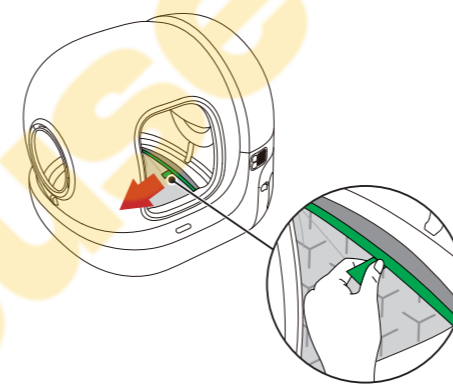

2 Зніміть магнітну бічну кришку вгору.

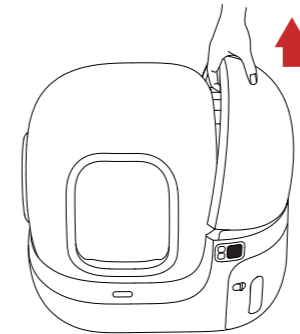

3 Розблокуйте кріплення.

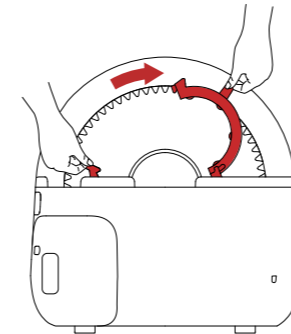

4 Зніміть циліндр вгору.

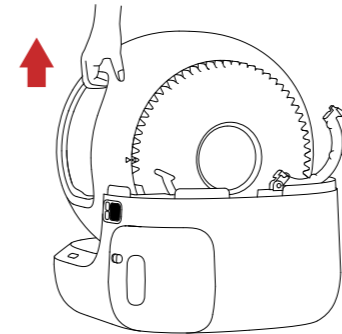

5.4 Очистіть усі частини

Застереження: головний блок суворо заборонено промивати та замочувати. Його можна тільки витирати, інакше пристрій буде пошкоджено.

1 Очистіть кожен кут циліндра щіткою та промийте його.

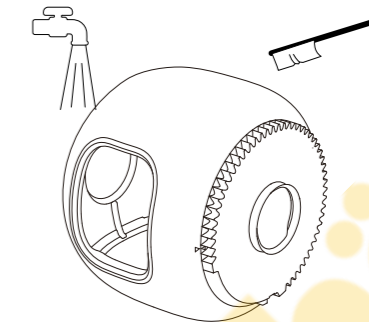

2 Почистіть просіювач щіткою та промийте його. Протріть підстилку для котячого туалету мокрою тканиною.

Застереження: не тріть сильно, щоб не пошкодити покриття підстилки для котячого туалету. Уникайте чищення не нейтральними миючими засобами, такими як спирт, дезінфікуючі засоби, відбілювачі тощо.

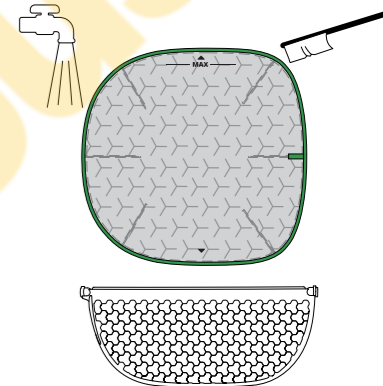

3 Протріть основу вологим паперовим рушником, щоб сенсор був чистим.

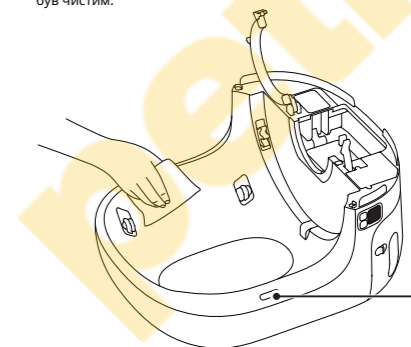

Датчик наближення

5.5 Встановіть усі частини

⚠ Застереження: встановлюйте всі частини лише тоді, коли вони повністю висохнуть.

1 Встановіть циліндр на основу, зафіксуйте кріплення та переконайтеся, що воно застібнуто.

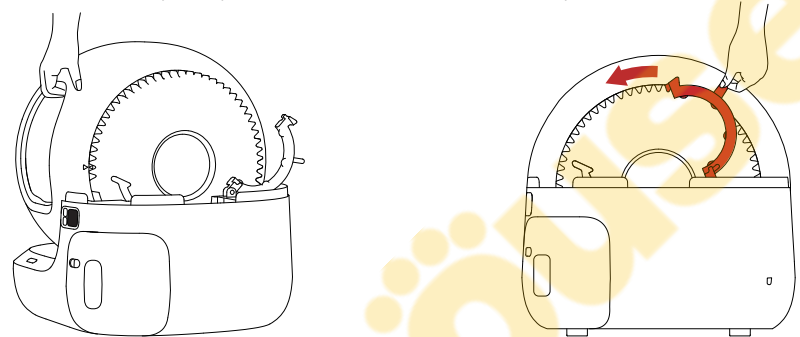

2 Візьміть підстилку для котячого туалету, вставте його верхню частину в паз, а потім вставте нижню частину в паз (вирівняйте за стрілками).

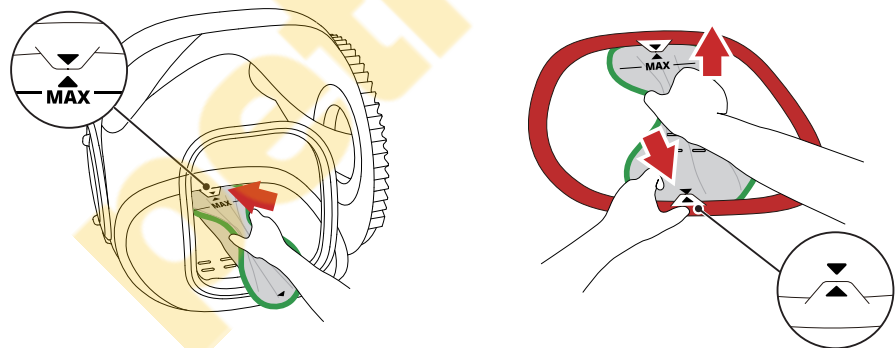

17

3 Відпустіть підстилку для котячого туалету, і обидві його сторони природним чином вставляться в паз у циліндрі.

Застереження: перед використанням переконайтеся, що зелений край підстилки повністю застряг у пазі та що стрілки **▲** на обох кінцях вирівнюються у вказаному напрямку.

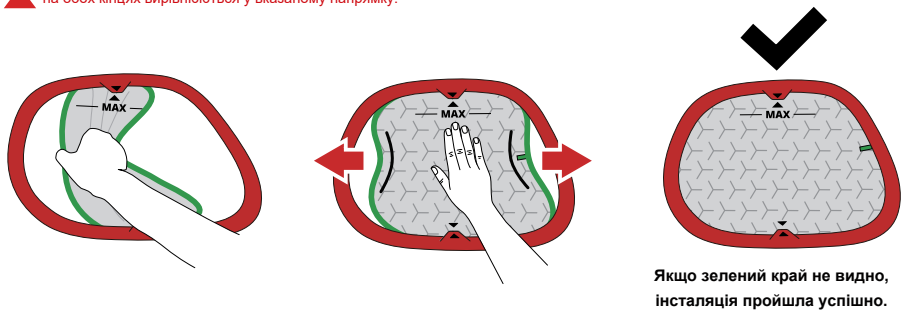

Якщо зелений край не видно, інсталяція пройшла успішно.

4 Вставте одну сторону просіювача в точку А циліндра.

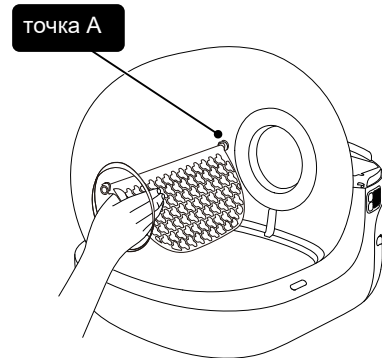

5 Візьміться за просіювач та натисніть на нього, доки він не зігнеться.

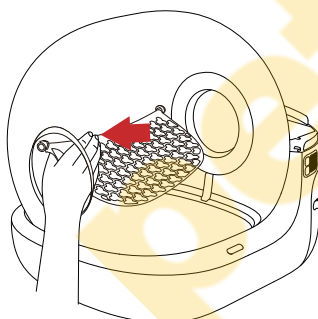

18

6 Вставте іншу сторону просіювача в точку Б циліндра.



7 Будь ласка, перевірте: якщо просіювач можна похитувати вперед-назад, установку виконано успішно.

8 Встановіть бокову кришку та поверніть її за годинниковою стрілкою, а потім встановіть магнітну бокову кришку.

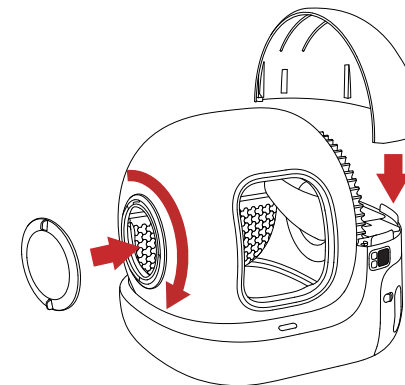

19

06 ВІДЕО ПОСІБНИК

6.1 Відео про встановлення та використання



Щоб переглянути відео, відскануйте QR-код

6.2 Відео про очищення та технічне обслуговування



Щоб переглянути відео, відскануйте QR-код

ОСНОВНІ ТЕХНІЧНІ ХАРАКТЕРИСТИКИ

Назва виробу	PURA MAX 2 SELF-CLEANING CAT LITTER BOX
Модель	P9902
Розміри	620 x 538 x 552 мм (24,41 x 21,18 x 21,73 дюйма)
Вага	~ 10 кг (22 фунти)

Номинальна вхідна потужність	12В = 2А
Бездротове підключення	Wi-Fi, Bluetooth
Призначення	для котів старше 6 місяців

Бездротове підключення:
Bluetooth V4.2 (2400 МГц-2483,5 МГц), EIRP < 1дБм
WiFi 2.4G (2400 МГц-2483,5 МГц), EIRP < 20дБм

20

ПОВІДОМЛЕННЯ НАШИМ ШАНОВНИМ КЛІЄНТАМ

- Дякуємо, що вибрали розумний автоматичний лоток PETKIT PURAMAX 2.
- Перед установкою та використанням виробу уважно прочитайте посібник користувача. Будь-яке встановлення або використання означає, що ви прочитали та прийняли наведені нижче інструкції з безпеки.
- PETKIT не несе відповідальності та не несе юридичної відповідальності за будь-які нещасні випадки чи травми, спричинені неналежним використанням продукту.
- PETKIT залишає за собою право на тлумачення та перегляд.

ПОСІБНИК З БЕЗПЕКИ

* Недотримання наведених нижче інструкцій з безпеки може призвести до несправності виробу або інших непередбачених втрат.

- Будь ласка, встановіть і використовуйте продукт відповідно до посібника користувача.
- Котам молодше 6 місяців використовувати цей продукт не рекомендується. Котам вагою менше 1,5 кг використовувати цей продукт не рекомендується.
- Не розміщуйте пристрій у місцях з високою температурою або вологістю.
- Продукт призначений лише для використання в приміщенні. Будь ласка, уникайте потрапляння прямих сонячних променів і тримайте його подалі від джерела вогню.
- Незважаючи на те, що пристрій живиться від низької напруги, може статися витік електричного струму, якщо домашня тварина перекусить шнур живлення. Будь ласка, прослідкуйте, щоб ваша домашня тварина правильно використовувала цей продукт.
- Використовуйте лише оригінальний адаптер, щоб уникнути пошкодження пристрою або загрози безпеці.
- Поставте пристрій на тверду рівну поверхню та не притуляйте до стіни.
- Не нахиляйте пристрій, щоб уникнути загроз безпеці.
- Не занурюйте та не замочуйте дно пристрою у воді.
- У нижній частині пристрою є датчики ваги. Будь ласка, поводьтеся з ним обережно.
- Будь ласка, вимкніть його, якщо пристрій не використовується протягом тривалого часу.
- Діти повинні використовувати цей продукт під наглядом та керівництвом дорослих.
- Ремонт слід виконувати лише під керівництвом професіоналів, щоб уникнути випадкового пошкодження.
- Забороняється класти предмети на верхню частину пристрою або натискати на верхню частину пристрою, щоб уникнути порушення нормальної роботи пристрою.
- Перед від'їздом на тривалий період переконайтеся, що в циліндрі є достатня кількість наповнювача для котячого туалету та вільне місце в баці для сміття.
- Якщо у вас виникли проблеми з продуктом, будь ласка, зверніться до нашої служби підтримки клієнтів.

УТИЛІЗАЦІЯ



Відомості про утилізацію і переробку відходів електричного та електронного обладнання: це маркування свідчить про те, що з цим виробом не слід поводитися як із побутовим сміттям. Для захисту довкілля і здоров'я людей від шкоди через неконтрольоване видалення відходів утилізуйте пристрій належним чином для можливого подальшого повторного використання природно-сировинних ресурсів.

ВІДПОВІДНІСТЬ ТЕХНІЧНИМ РЕГЛАМЕНТАМ УКРАЇНИ



Справжнім Імпортер (вказаний на упаковці) заявляє, що тип радіоблабднання (вказаний вище) відповідає Технічному регламенту радіоблабднання; повний текст декларації про відповідність доступний на веб-сайті за такою адресою: www.ctrs.com.ua/declaraciya-sootvetstviy

Виробник: "Дунгуань Жіханг Пластик Технолоджі Ко., Лтд.", будинок 10, Пушікегу, дорога Пуші 1, Гангтоу, місто Цяоту, Дунгуань, Гуандонг, КНР WWW.PETKIT.COM

Імпортер вказаний на упаковці

Зроблено в КНР

ГАРАНТІЯ

Щиро вітаємо Вас з приємною покупкою та впевнені, що придбане обладнання задовольнить усі Ваші побажання.

РОЗДІЛ 1: ГАРАНТІЙНІ ЗОБОВ'ЯЗАННЯ

Даний гарантійний талон підтверджує якість продукції та надає право на гарантійний ремонт та заміну дефектних компонентів. Всі умови гарантії мають дію у межах законодавства про захист прав споживачів та регулюються законодавством України.

Технічне обслуговування обладнання не входить до переліку робіт, що виконуються в межах гарантійних зобов'язань. Компанія залишає за собою право відмовитися від гарантійного ремонту у випадку недотримання нижчезазначених умов гарантії.

РОЗДІЛ 2: УМОВИ ГАРАНТІЇ

Гарантія дійсна за умови наявності правильно заповненого гарантійного талону з зазначенням повної назви моделі, серійного номера виробу, дати продажу, гарантійного строку, чітких печаток фірми – продавця, а також повної інформації про компанію інстальатора з зазначенням ПІБ спеціаліста відповідального за проведення монтажних робіт, заповненого протоколу пуску та акту готовності обладнання до пусконалагоджувальних робіт. Перед використанням даного обладнання рекомендуємо Вам ознайомитися з інструкцією по експлуатації.

Гарантія не розповсюджується у випадку, якщо заводське маркування або серійний номер пошкоджені, незбірливі, мають сліди переклеювання або відсутні на обладнанні.

Гарантія не розповсюджується у випадку порушення правил транспортування та зберігання обладнання.

Гарантія не розповсюджується у випадку використання обладнання не за призначенням.

Гарантія не розповсюджується у випадку внесення в конструкцію обладнання змін або виконання доробок, а також використання деталей, комплектуючих, програмного забезпечення, витратних матеріалів, засобів для чищення матеріалів не передбачених нормативними документами.

Гарантія не розповсюджується у випадку пошкодження обладнання споживачем або третьою стороною.

Гарантія не розповсюджується у випадку, якщо несправність обладнання викликана дією непереборних сил (пожежа, удар блискавки, затоплення, природні катаклізми і т.д.).

Гарантія не розповсюджується у випадку, якщо пошкодження обладнання викликане невідповідністю Державним стандартам параметрів живлення, телекомунікаційних, кабельних мереж, ненормованими коливаннями напруги та іншими несправностями ліній електроживлення, що призводить до характерних пошкоджень ланцюгів живлення, компонентів, контактів і компресорів.

Гарантія не розповсюджується, якщо обладнання експлуатується з порушенням умов використання, які вказані в інструкції з експлуатації.

Гарантія не розповсюджується у випадку, якщо є сліди стороннього втручання або була спроба несанкціонованого ремонту обладнання.

Гарантія не розповсюджується у випадку пошкодження обладнання заподіяного попаданням всередину виробу сторонніх предметів, хімічних засобів, рідини, пилу, комах, тощо.

УВАГА! Гарантія дійсна за умови проведення сервісного обслуговування в сервісних центрах «ЦИТРУС». Адреси сервісних центрів «ЦИТРУС» зазначені за посиланням <https://service.ctrs.com.ua/>

ВІДМІТКИ ПРО ГАРАНТІЙНЕ ОБСЛУГОВУВАННЯ				
№ПП	Дата	Організація, Адреса	Представник	Підпис, МП
1.				
2.				
3.				